



杠杆浮球蒸汽疏水阀 LFT45F

特点

适用于大型工艺或加热设备（如热交换器、加热器、蒸发器、反应釜、洗瓶机、浓缩器、糖化糊化锅、煮沸锅、蒸煮罐、干燥机等）的冷凝水排放。

内置破除蒸汽绑装置。

- 1、浮球根据冷凝水的负荷变化自动调节主阀开度，保证连续、及时、顺利地排除冷凝水。
- 2、平衡双阀瓣结构，运行过程不受压差变化影响。
- 3、带有经热处理硬化过双阀座，当冷凝水负载变化时、能连续、平稳和低流速排放冷凝水。
- 4、精确的浮力结构设计，确保排放液位永远略高于阀嘴，达到水密封的效果，避免一次生蒸汽的泄漏，真正实现零泄漏且节能。
- 5、特设热静力式排空装置，自动排放初始空气及工作过程中的不凝气体，确保系统快速启动，同时提高了加热效率。
- 6、内置浮球保护罩及特殊抗水锤结构设计，保护浮球。
- 7、铸钢材质，经久耐用，可在线维修。
- 8、内置破除蒸汽绑装置，确保疏水顺畅。

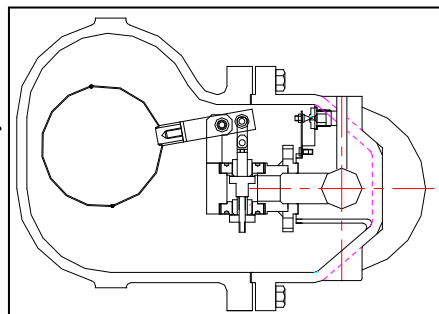

型号: LFT45F



规格

型号	LFT45F
连接方式	PN16/PN25 法兰
口径 (mm)	DN40、DN50
最大工作压差 (MPa)	0.2、0.5、0.8、1.0、1.6、2.1
最大工作压力 (MPa)	2.1
最小工作压力 (MPa)	0.01
最大工作温度 (°C)	250
最大允许压力 (MPa)	4.0
最大允许温度 (°C)	425

*注:最大允许温度/最大允许压力为壳体设计条件,并非工作条件.

备注: 建议在此疏水阀前安装过滤器。

外形尺寸

● LFT45F (DN40~DN50)

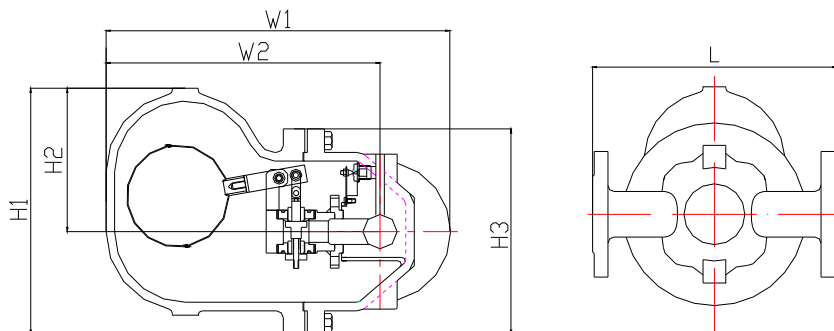

口径(mm)	L(mm)	W1(mm)	W2(mm)	H1(mm)	H2(mm)	H3(mm)	Weight(kg)
DN 40	320	401.5	320	287.5	167.5	240	37.5
DN 50							

法兰可选 PN16/ 25, ASME150LB/ 300LB, JIS10K/ 20K.

材料表

序号	名称	材料	序号	名称	材料
1	阀体	铸钢	9	排气阀阀针	不锈钢
2	浮球	不锈钢	10	排气阀阀座	不锈钢
3	浮球连杆	不锈钢	11	热静力元件	膜盒
4	连杆支架	不锈钢	12	阀瓣连杆	不锈钢
5	阀座架	碳钢	13	上阀座	不锈钢
6	螺栓	碳钢	14	上阀瓣	13Cr
7	阀盖	铸钢	15	下阀座	不锈钢
8	销轴	不锈钢	16	下阀瓣	13Cr

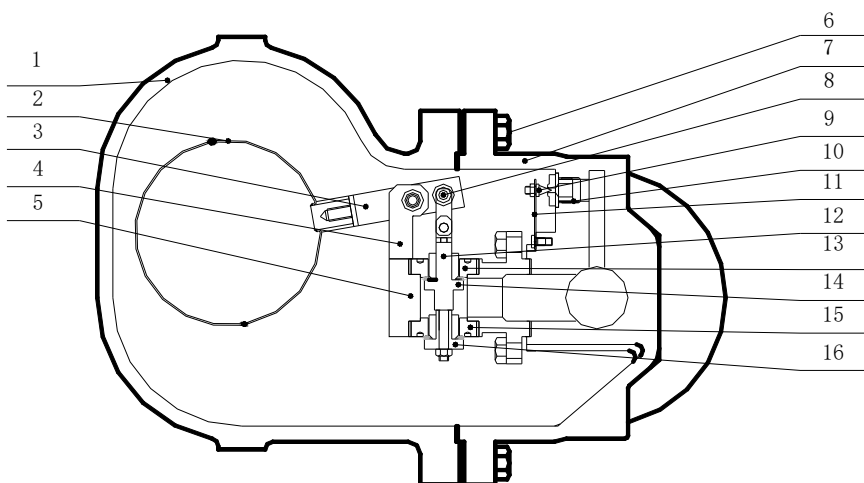

排量表

1、LFT45F (DN40~DN50) 排量表

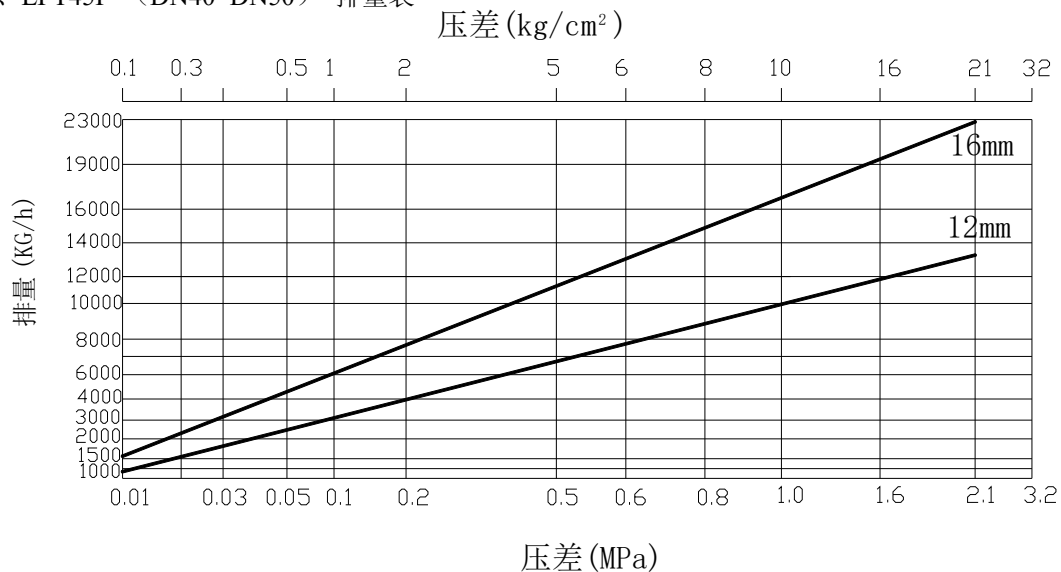

2、LFT45F (DN40~DN50) 不同压差下防止蒸汽泄漏所需最少冷凝水量表

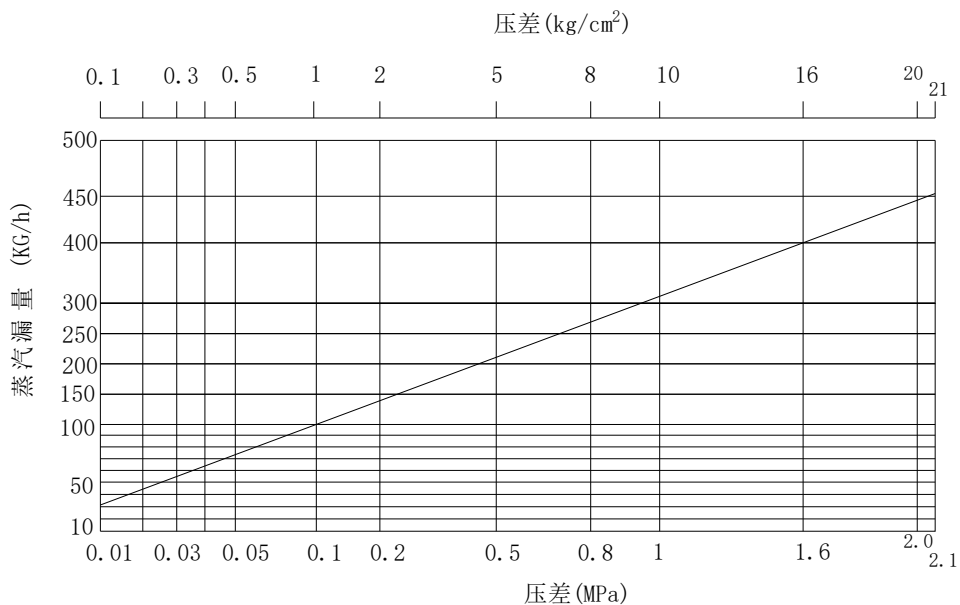

- 1、图中曲线上标的数字代表阀嘴编号，如有特殊排量要求，可根据实际工作压差并进行浮力计算后特制。
- 2、压差是指疏水阀的入口端和出口端的压力差。
- 3、推荐安全系数：不小于 1.5。



本产品的使用条件不能超过疏水阀的最大压差，否则将导致冷凝水积存。

WY42/WY80F/RFT14FT/FFT45F 系列浮球疏水阀应用实例

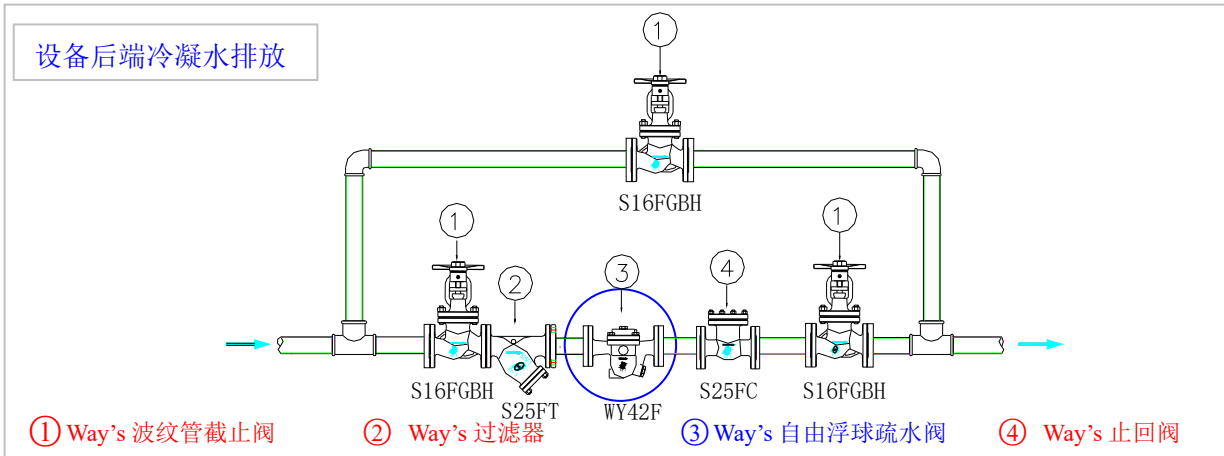

LFT45F 系列浮球疏水阀应用实例

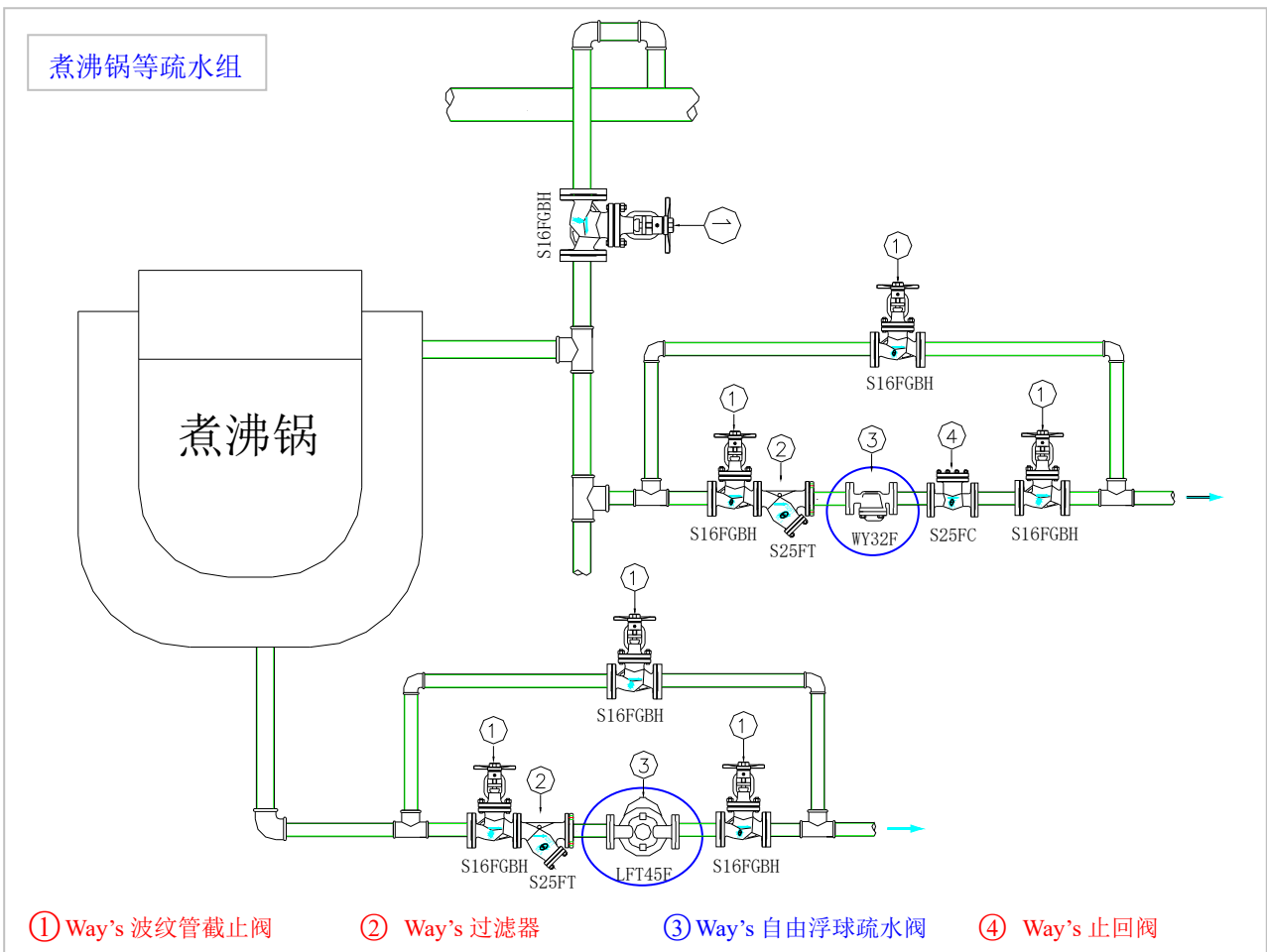

WY42S (F) B/ WY80FB 系列浮球疏水阀应用实例 (破除蒸汽绑)

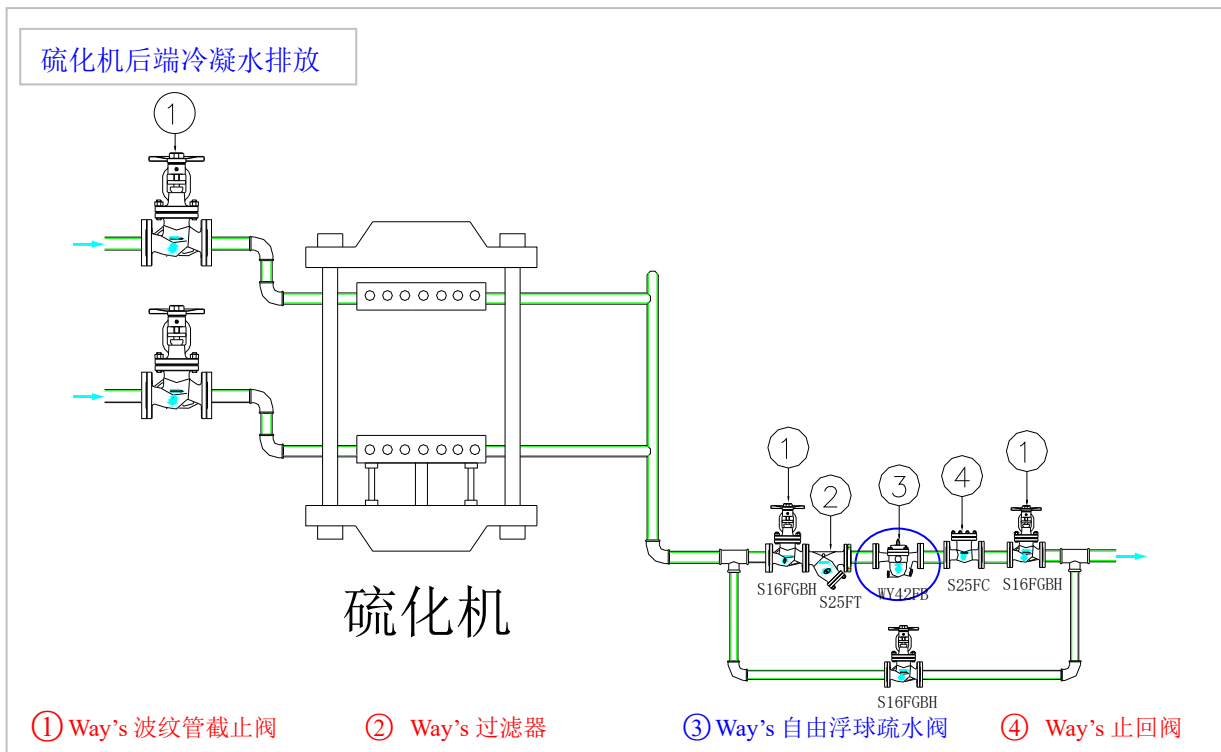

BFT45F 系列浮球疏水阀应用实例 (破除蒸汽绑)

